

Mitutoyo

VINTERKAMPANJ!

Gäller från 1 november 2019 till 31 januari 2020

MITUTOYOS VINTERKAMPANJ



MeasurLink 9 – Datainsamling och statistisk processkontroll i realtid

MeasurLink är utformat för att samla och förena alla mätdata i en central databas. Mätresultat som erhållits från CMM överförs automatiskt till en SQL-databas och är tillgängliga för övervakning, analys eller rapportering i realtid.

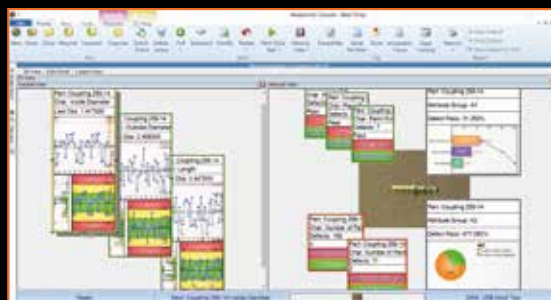

> MeasurLink Real-Time Professional Edition gör det möjligt för kunder att ansluta och förvärva data från Mitutoyos koordinatmätmaskiner, vision- och formmätningssystem via inbyggd integration (DDE).

> MeasurLink Real-Time Professional Edition plus HOOPS 3D-stöd

Nr. 64AAB607R

Listpris: ~~19 425,-~~

16 900,-

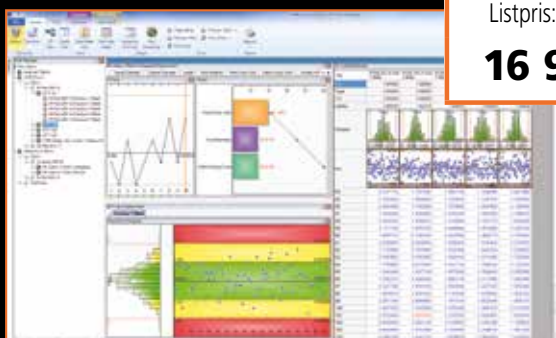

> Dataanalysmodulen Process Analyzer ger dig flexibilitet att analysera dina processer, identifiera problemområden och vidta korrigerande åtgärder för att förbättra produktens kvalitet.

> MeasurLink Process Manager: Processövervakning

> MeasurLink Gage Management: Mät-donshantering och kalibreringskontroll

> MeasurLink Gage R & R: Mätrepeterbarhet och reproducerbarhet



GRATIS MEASURLINK 9 - TESTVERSION

De som vill försäkra sig om det fantastiska utförandet och den stora användarvänligheten hos MeasurLink 9 har chansen att testa en fullständig version av den kraftfulla SPC-sviten i 60 dagar efter registrering. Lättförståelig presentation av den enkla installationen och användningen av programvarusviten. MeasurLink 9 erbjuder ett val av 17 språk, med online-hjälpfunktion på engelska, franska och tyska. Nedladdning via:

https://www.mitutoyo.eu/en_us/downloads/free-measurlink9/



Nr.	Beteckning	Listpris	Kampanjpris
64AAB607R	(R) ML REAL-TIME PROFESSIONAL V9	19 425	16 900
64AAB608R	(R) ML REAL-TIME PROFESSIONAL 3D V9	21 578	18 700
64AAB609R	(R) ML PROCESS ANALYZER PROFESSIONAL V9	19 425	16 900
64AAB610R	(R) ML PROCESS MANAGER V9	19 425	16 900
64AAB611R	(R) ML GAGE R & R V9	10 616	9 300
64AAB612R	(R) ML GAGE MANAGEMENT V9	19 425	16 900
64AAB613R	(R) ML REPORT SCHEDULER V9	19 425	16 900
64AAB614FR	(R) ML FLOATING LICENSE V9, 30 LICENSER	108 119	93 700
64AAB614R	(R) ML SITE LICENSE V9, 30 LICENSER	216 248	187 200
64AAB615FR	(R) ML FLOATING LICENSE V9, 15 LICENSER	59 451	52 400
64AAB615R	(R) ML WORKGROUP LICENSE V9, 15 LICENSER	118 913	103 800
64AAB617FR	(R) ML FLOATING LICENSE V9, 10 LICENSER	43 229	37 400
64AAB617R	(R) ML WORKGROUP LICENSE V9, 10 LICENSER	86 468	74 900
64AAB618FR	(R) ML FLOATING LICENSE V9, 5 LICENSER	27 006	23 500
64AAB618R	(R) ML WORKGROUP LICENSE V9, 5 LICENSER	54 023	47 100

Alla priser är exklusive utbildning och installation.

► USB-INPUT TOOL / USB-INPUT TOOL DIRECT

- > Dessa enheter möjliggör direktanslutningar av DIGIMATIC mätdon till ett USB-gränssnitt utan behov av extra programvara.
- > Mätdata omvandlas till tangentbordskoder som möjliggör interaktion med alla program via tangentbordet (HID).
- > Du kan också ansluta interfacemodellen liksom kabelvarianten till en dators USB-port med fast COM-tilldelning i Microsoft® Windows® som en kanalidentifikation (VCP). Programvaran USB-ITPAK innehåller drivrutinen för den virtuella COM-porten (VCP).

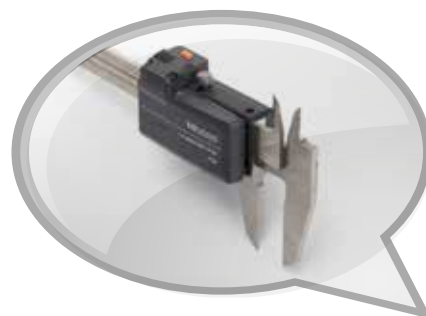

USB-ITPAK stödjer också Mitutoyos trådlösa dataöverföringssystem U-WAVE.

MeasurLink ENABLED
Data Management Software by Mitutoyo

USB INPUT TOOL
Interfacemodell utrustad med en inbyggd dataknapp och möjlighet att koppla in en fotomkopplarterminal

MeasurLink ENABLED
Data Management Software by Mitutoyo

USB INPUT TOOL DIRECT
Smal modell, kabelintegrerad typ

FOTOMKOPPLARE 937179T
inkl. USB-fotomkopplarsadapter 06ADV384 (kräver USB-ITPAK-programvara)

Nr. 264-016-10
Listpris: ~~2 300,-~~
1 800,-

USB INPUT TOOL med valbara tillbehör

Nr. 06AFM380C
Listpris: ~~1 124,-~~
880,-

USB INPUT TOOL DIRECT med valbara tillbehör

Skanna QR-koden med din mobila enhet och titta på våra produktfilmer på YouTube

06AFM386: USB-ITPAK OCH USB-DONGEL

USB-ITPAK V 2.1 skapar en sekvens för inmatning av data från mätdon med DIGIMATIC utgång till Excel® kalkylblad genom

- PartmManager öppnar automatiskt ett Excel®-ark
- Inmatningssekvensen kan specificeras
- Inmatningsområdet kan anges med hjälp av DIGIMATIC mätton, vilket reducerar felaktig inmatning
- Denna programvara är kompatibel med:
 - USB INPUT TOOL DIRECT
 - USB INPUT TOOL
 - U-WAVE-SYSTEM

Nr.	Anmärkningar	Listpris	Kampanjpris
264-016-10	Interfacebox (kompletteras med anpassad DIGIMATIC-kabel) med dataknapp (ø 18 mm) och anslutning för fotomkopplare	2 300	1 800
06AFM380A	Höggradigt IP-skyddad modell med dataknapp (t.ex. IP67 skjutmått)	1 281	1 000
06AFM380B	Höggradigt IP-skyddad modell med dataknapp (t.ex. IP65 mikrometer)	1 281	1 000
06AFM380C	Med dataknapp (t.ex. ABSOLUTE DIGIMATIC skjutmått)	1 124	880
06AFM380D	10-polig, flat modell (t.ex. ID-F Mätur)	1 124	880
06AFM380E	6 stift, rund modell (t.ex. digitala skjutmått)	1 124	880
06AFM380F	Flat, rak modell (t.ex. ID-C Mätur)	1 124	880
06AFM380G	Höggradigt IP-skyddat digitalt mätur (t.ex. ID-N mätur)	1 124	880
937179T	Fotomkopplare	483	-
06ADV384	USB Fotomkopplingsadapter	1 124	890
06AFM386	Programvaran USB-ITPAK V 2.1 för användning av Excel® för datainsamling	2 657	2 150

Se sidan 2: Datainsamling och programvara för statistisk processkontroll i realtid MeasurLink

DATAHANTERINGSSYSTEM

MeasurLink® ENABLED

Data Management Software by Mitutoyo

U-WAVE^{fit}



Små, kraftfulla och lätta
mätdataöverföringssystem

► U-WAVE OCH U-WAVE-fit - TRÅDLÖST DATAÖVERFÖRINGSSYSTEM

- > Cirka 20 m (inom synligt område)
- > Kommunikationsfrekvens: 2,4 GHz trådlöst system för pålitlig och säker dataöverföring
- > Enkel dataexport till Microsoft® Excel® eller andra professionella SPC-program som Mitutoyo MeasurLink
- > Sändaren bekräftar dataöverföring med ett ljud eller en röd/grön LED-signal.
- > En IP67-sändare finns tillgänglig.
- > Låg strömförbrukning: 400 000 dataöverföringar med ett batteri



Nr. 02AZD810D

Listpris: ~~3 402,-~~

2 350,-

U-WAVE-R



För mikrometrar U-WAVE-TM
med anslutningsenhet



U-WAVE-TC för skjutmått
med anslutningsenhet



För övriga mätdon U-WAVE-T med
anslutningskabel



U-WAVE-T är ansluten till ett Digimatic mätdon
med en dedikerad kabel som passar i
datakontakten på det aktuella mätdonet.





U-WAVE-TC/TM (sändare) för skjutmått och mikrometrar

Nr.	Modell	Mätdon*	Anmärkningar	Datamottagningsindikering	Listpris	Kampanjpris
264-620	U-WAVE-TC	100, 150, 200, 300 mm IP67-skjutmått/standardskjutmått	IP67-typ	LED	1 712	1 500
264-621	U-WAVE-TC	100, 150, 200, 300 mm IP67-skjutmått/standardskjutmått	Summertyp	Summer/LED	1 712	1 500
264-622	U-WAVE-TM	COOLANT PROOF (IP65) mikrometer	IP67-typ	LED	1 712	1 500
264-623	U-WAVE-TM	COOLANT PROOF (IP65) mikrometer	Summertyp	Summer/LED	1 712	1 500
02AZF310	Anslutningsenhet	IP67-skjutmått/COOLANT PROOF (IP65) mikrometer	Vattentät modell	-	1 019	750
02AZF300	Anslutningsenhet	Standardskjutmått	Standardtyp	-	966	750

* För detaljer om anslutningsbara mätinstrument vänligen kontakta Mitutoyo eller din återförsäljare

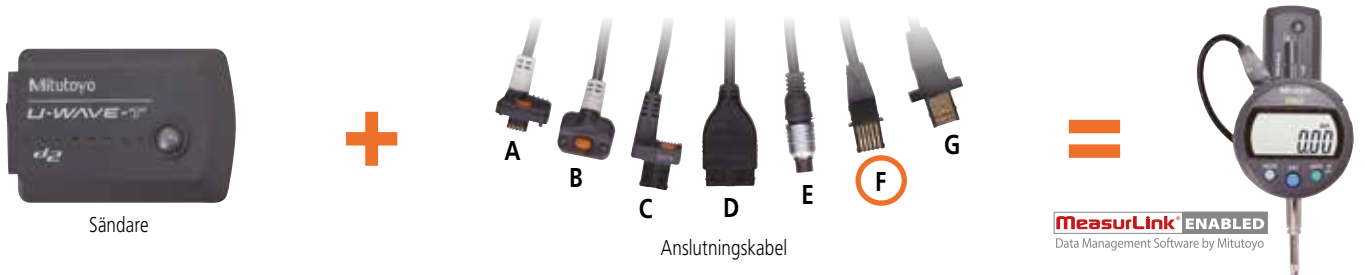

MeasurLink[®] ENABLED
Data Management Software by Mitutoyo

U-WAVE-T (sändare) för diverse mätdon

Nr.	Modell	Mätdon	Anmärkningar	Datamottagningsindikering	Listpris	Kampanjpris
02AZD730G	U-WAVE-T	T. ex. skjutmått i kolfiber, Holtest, digitalt mätur, höjdmätare, Borematic, Surfrest, Quickmike	IP67-typ	LED	1 712	1 200
02AZD880G	U-WAVE-T	T. ex. skjutmått i kolfiber, Holtest, digitalt mätur, höjdmätare, Borematic, Surfrest, Quickmike	Summertyp	Summer/LED	1 712	1 200
02AZD790A	Anslutningskabel med dataknapp	T. ex. IP 66 skjutmått i kolfiber	Vattentät modell		1 019	530
02AZD790B	Anslutningskabel med dataknapp	T. ex. IP 65 invändig mikrometer, Quickmike (ny modell se sidan 10)	Vattentät modell		1 019	530
02AZD790C	Anslutningskabel med dataknapp	T. ex. digitalt mätur (ID-C, ID-S, ID-U), höjdmätare, Borematic	Standardtyp		966	530
02AZD790D	Anslutningskabel	T. ex. digitalt mätur ID-H, ID-F, Surfrest SJ-210 och SJ-310	Standardtyp		914	530
02AZD790E	Anslutningskabel	T. ex. digitalt skjutmått serie 209	Standardtyp		914	530
02AZD790F	Anslutningskabel	T. ex. digitalt mätur (ID-C, ID-S, ID-U), höjdmätare, Borematic	Standardtyp		914	530
02AZD790G	Anslutningskabel	T. ex. IP66 digitalt mätur ID-N, ID-B	Vattentät modell		966	530

U-WAVE-R (mottagare)

Nr.	Anmärkningar	Programvara	Antal U-WAVE-R-enheter som kan anslutas till en PC	Antal U-WAVE-sändare som kan anslutas	Listpris	Kampanjpris
02AZD810D	U-WAVE-R + programvara	U-WAVE PAK	Upp till 16	Upp till 100	3 402	2 350

Valfria tillbehör för trådlöst överföringssystem

Nr.	Beteckning	Listpris	Kampanjpris
06AFM386	Programvaran USB-ITPAK V 2.1 för användning av Excel [®] för datainsamling	2 657	2 150

Se sidan 2: Datainsamling och programvara för statistisk processkontroll i realtid MeasurLink

Skanna QR-koden med din mobila enhet och titta på våra produktfilmer på YouTube





Nr.	Område [mm/tum]	Noggrannhet [mm]	Avläsning	Datautgång	Upplösning [mm/tum]	Djupsticka	Anmärkningar	Med fabrikscertifikat	Listpris	Kampanjpris
530-101	0 – 150	± 0,05	Nonie		0,05	Flat	Standardmodell (0,05 mm)		315	260
530-104	0 – 150/0 – 6"	± 0,05	Nonie		0,05/1/128 tum	Flat	Metrisk/tum standardmodell (0,05 mm)		315	260
530-108	0 – 200	± 0,05	Nonie		0,05	Flat	Standardmodell (0,05 mm)		809	640
530-109	0 – 300	± 0,08	Nonie		0,05	Flat	Standardmodell (0,05 mm)		1 964	1 600
530-122	0 – 150	± 0,03	Nonie		0,02	Flat	Standardmodell (0,02 mm)		378	300
530-123	0 – 200	± 0,03	Nonie		0,02	Flat	Standardmodell (0,02 mm)		630	470
530-124	0 – 300	± 0,04	Nonie		0,02	Flat	Standardmodell (0,02 mm)		1 964	1 500
505-730	0 – 150	± 0,03	Urtavla		0,02	Flat	Mätur: 2 mm/varv		1 050	860
505-732	0 – 150	± 0,02	Urtavla		0,01	Flat	Mätur: 1 mm/varv		1 197	960
500-184-30	0 – 150	± 0,02*	Digital		0,01	Rund	Digital standard	■	1 176	890
500-181-30	0 – 150	± 0,02*	Digital		0,01	Flat	Digital standard	■	1 176	890
500-182-30	0 – 200	± 0,02*	Digital		0,01	Flat	Digital standard	■	1 859	1 500
500-161-30	0 – 150	± 0,02*	Digital	■ **	0,01	Flat	Digital standard	■	1 460	1 050
500-155-30	0 – 150	± 0,02*	Digital	■ **	0,01	Flat	Med hårdmetallbelagda skänklar	■	4 830	3 950
500-162-30	0 – 200	± 0,02*	Digital	■ **	0,01	Flat	Digital standard	■	2 079	1 600
500-205-30	0 – 300	± 0,04*	Digital	■ **	0,01	Flat	Digital standard	■	3 035	–
500-706-20	0 – 150	± 0,02*	Digital		0,01	Flat	Digital IP67	■	1 743	1 400
500-707-20	0 – 200	± 0,02*	Digital		0,01	Flat	Digital IP67	■	2 436	1 950
500-716-20	0 – 150	± 0,02*	Digital	■ **	0,01	Flat	Digital IP67	■	2 247	1 700
500-717-20	0 – 200	± 0,02*	Digital	■ **	0,01	Flat	Digital IP67	■	2 856	2 150
550-331-10	0 – 300	± 0,04*	Digital	■ **	0,01	–	IP67 med rundade skänklar		4 442	3 500
551-331-10	0 – 300	± 0,04*	Digital	■ **	0,01	–	IP67 med rundade skänklar och standardskänklar		4 431	3 500

* Exklusive indikeringsfel ** Instrument med datautmatning - MeasurLink-kompatibilitet

► U-WAVE TRÅDLÖS SÄNDARE ÄR PLACERAD PÅ BAKSIDAN AV SKJUTMÅTTET

- > Sändarenheten är mindre än displaymodulen.
- > 20 m kommunikation (inom synligt område)
- > Säker och pålitlig dataöverföring
- > Enkel dataexport till Microsoft® Excel® eller andra applikationer
- > Dataöverföring bekräftas av sändaren genom en summer och/eller lysdiod.
- > Låg strömförbrukning (400 000 dataöverföringar med ett batteri)



► KYLVÄTSKEBESTÄNDIG TEKNIK (IP67-TYP)

- > Mitutoyo använder material som är extremt resistenta mot emulsion, olja, fett och kylmedel vid tillverkning av sina "COOLANT PROOF"-mätton.

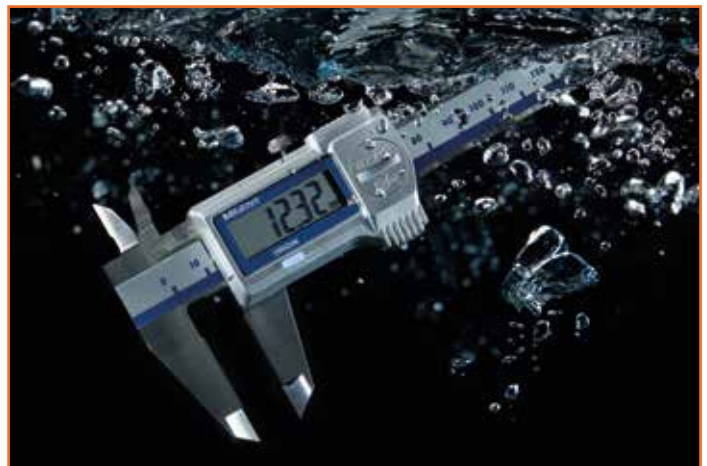

► 500-155-30 SKJUTMÅTT MED HÅRDMETALLBELAGDA SKÄNKLAR

- > 500-155-30 är ett skjutmått med hårdmetallbelagda mätskänklar för utvändig och invändig mätning. Lämpligt för att mäta skrovliga eller nötande detaljer



► 500-205-30 SKJUTMÅTT 20 MM LINJALBREDD ÖKAR STABILITETEN!

- > Linjalbredden på 20 mm ger mycket hög böjstyvhet, vilket gör att noggrannheten bibehålls över hela mätområdet.



Extra tillbehör

Nr.	Beteckning	Anmärkningar	Listpris	Kampanjpris
264-620	U-WAVE Trådlös sändare	IP67-typ	1 712	1 500
264-621	U-WAVE Trådlös sändare	Summertyp	1 712	1 500
02AZF310	U-WAVE Anslutningsenhet	För IP67-skjutmått	1 019	750
02AZF300	U-WAVE Anslutningsenhet	För standardskjutmått	966	750
959149	Digimatic-kabel med dataknapp (1 m)	För standardskjutmått	431	-
959150	Digimatic-kabel med dataknapp (2 m)	För standardskjutmått	504	-
06AFM380C	USB Input Tool Direct kabel med dataknapp (2 m)	För standardskjutmått	1 124	880
05CZA624	Digimatic-kabel med dataknapp (1 m)	För IP67-skjutmått	830	-
05CZA625	Digimatic-kabel med dataknapp (2 m)	För IP67-skjutmått	935	-
06AFM380A	USB Input Tool Direct kabel med dataknapp (2 m)	För IP67-skjutmått	1 281	1 000



Säkerhet
Damm-
och
vattenskyddad

www.tuv.com
ID 2011207400

SKRIVARE/STATIV

► STATISTIKBEARBETNINGSSKRIVARE DP-1VA DATASKRIVARE MED LOGGNINGSFUNKTION

- > Statistiska utvärderingar och datautskrift från skjutmått, mikrometrar och andra mätdon utrustade med en Digimatic-utgång.
- > Utmärkt utskriftshastighet, skriver ut med en knapptryckning och med låg ljudnivå. Det termosensitiva papperet har enastående hållbarhet och kemisk beständighet för långvarig förvaring.
- > Timerfunktion för tidsstyrd mätdataladdning
- > Enkel dataöverföring från skrivare till PC. USB (VCP/HID)-utgång för PC (USB IT-PAK vers. 2.1 eller senare, MeasurLink, Excel etc.)
- > Dataloggningsfunktion. Sparar upp till 1000 dataposter med tid och datum. Data kan sparas även efter att strömmen har stängts av.



Nr. 264-505D

Listpris: ~~4 988:-~~

4 150:-

Nr. 7031B

Listpris: ~~1 974:-~~

1 500:-



7032B



7033B



Nr.	Aktionsradie [mm]	Magnetkraft N	Listpris	Kampanjpris
7031B	159	300	1 974	1 500
7032B	260	600	2 048	1 550
7033B	352	600	2 121	1 600

Nr. 516-963-10

Listpris: ~~14 165:-~~

10 700:-



516-363-10



516-107-10

Nr.	Passbitarsats	Material	Toleransklass	Noggrannhet	Med fabrikscertifikat	Listpris	Kampanjpris
516-362-10	47	Keramiskt	0	EN ISO 3650	■	28 287	22 700
516-363-10	47	Keramiskt	1	EN ISO 3650	■	23 646	18 700
516-346-10	87	Keramiskt	0	EN ISO 3650	■	47 880	37 400
516-347-10	87	Keramiskt	1	EN ISO 3650	■	38 063	30 000
516-962-10	47	Stål	0	EN ISO 3650	■	18 617	14 400
516-963-10	47	Stål	1	EN ISO 3650	■	14 165	10 700
516-964-10	47	Stål	2	EN ISO 3650	■	11 540	9 100
516-946-10	87	Stål	0	EN ISO 3650	■	29 999	23 500
516-947-10	87	Stål	1	EN ISO 3650	■	19 614	16 000
516-107-10	10	Stål	1	EN ISO 3650	■	5 429	4 250

► EGENSKAPER FÖR MITUTOYOS PASSBITAR I STÅL

- > Enastående dimensionell stabilitet: Mitutoyos passbitar i stål är tillverkade utslutande av artificiellt åldrat material.
- > Hög måttillförlitlighet: Mitutoyos passbitar kan utgöra en användbar standard under lång tid tack vare deras höga dimensionsstabilitet.
- > Högsta tillåtna längdändring för passbitar över en ettårsperiod definieras i EN ISO 3650. Mitutoyos kvalitetspassbitar möter lätt dessa och alla andra krav.
- > Stålpasbitar är utmärkta för användning som standard tack vare den låga mätosäkerheten.
- > Mitutoyos passbitar i stål har ytor av toppkvalitet som garanterar hög vidhäftningsförmåga vid sammanfogning.

Passbitsfördelning 47		
Storlek	Steg	Antal
1 005	–	1
1,01 – 1,19	0,01	19
1,2 – 1,9	0,1	8
1 – 9	1	9
10 – 100	10	10

Passbitsfördelning 87		
Storlek	Steg	Antal
1,001 – 1,009	0,001	9
1,01 – 1,49	0,01	49
0,5 – 9,5	0,5	19
10 – 100	10	10

► EGENSKAPER FÖR MITUTOYO PASSBITAR I KERAMIK (CERA-BLOCKS)

- > Slitstarka
- > Keramikpassbitar har tio gånger högre nötningsbeständighet än passbitar i stål och tre gånger högre än hårdmetallpassbitar.
- > Korrosionsbeständiga
- > Mer eller mindre fri från dimensionsförändring över tid
- > Stål och keramik har liknande expansionskoefficienter, vilket minskar mätfel orsakade av temperaturförändringar.
- > Vidhäftar även mot stålpasbitar
- > Fri från grader orsakade av repor
- > Omagnetisk: Pulver (järnfilspån etc) vidhäftar inte.
- > Väl synlig märkning: Svarta tecken på kritvyta





103-137



103-913-50

Nr. 293-821-30
Listpris: ~~1 596,-~~
1 300,-



293-140-30



331-251-30



293-666-20



293-230-30



323-250-30



350-271-30

Nr.	Område [mm]	Noggrannhet [µm]	Avläsning	Datautgång	Upplösning [mm]	Anmärkningar	Med fabrikscertifikat	Listpris	Kampanjpris
103-137	0 – 25	± 2	Analog		0,01	Standardtyp	■	494	400
103-138	25 – 50	± 2	Analog		0,01	Standardtyp	■	704	590
103-139-10	50 – 75	± 2	Analog		0,01	Standardtyp		924	750
103-140-10	75 – 100	± 3	Analog		0,01	Standardtyp		998	800
103-913-50	0 – 150		Analog		0,01	Utvändig mikrometer i sats	0 - 25, 25 - 50 mm	5 124	4 250
293-821-30	0 – 25	± 2 *	Digital		0,001	Ekonomimodell	■	1 596	1 300
293-140-30	0 – 25	± 2 *	Digital	■ **	0,001	QuantuMike IP65, med 2 mm spindelstigning	■	3 255	2 450
293-141-30	25 – 50	± 2 *	Digital	■ **	0,001	QuantuMike IP65, med 2 mm spindelstigning	■	4 011	3 200
293-142-30	50 – 75	± 2 *	Digital	■ **	0,001	QuantuMike IP65, med 2 mm spindelstigning		4 862	3 950
293-143-30	75 – 100	± 2 *	Digital	■ **	0,001	QuantuMike IP65, med 2 mm spindelstigning		5 492	4 250
293-230-30	0 – 25	± 2 *	Digital	■ **	0,001	IP65, standardmodell	■	2 699	2 150
293-231-30	25 – 50	± 2 *	Digital	■ **	0,001	IP65, standardmodell	■	3 182	2 550
293-232-30	50 – 75	± 2 *	Digital	■ **	0,001	IP65, standardmodell		4 190	3 400
293-233-30	75 – 100	± 3 *	Digital	■ **	0,001	IP65, standardmodell		4 620	3 750
293-666-20	0 – 30	± 2 *	Digital	■ **	0,001	Quickmike IP65, 10 mm matning per varv		5 040	3 950
293-667-20	25 – 55	± 2 *	Digital	■ **	0,001	Quickmike IP65, 10 mm matning per varv		5 492	4 250
293-668-20	50 – 80	± 3 *	Digital	■ **	0,001	Quickmike IP65, 10 mm matning per varv		5 880	4 800
323-250-30	0 – 25	± 4 *	Digital	■ **	0,001	IP65, mätyta ø 20 mm tallrik		7 319	5 900
331-251-30	0 – 25	± 2 *	Digital	■ **	0,001	IP65, mätyta ø 3 mm spline		6 983	5 550
331-252-30	25 – 50	± 2 *	Digital	■ **	0,001	IP65, mätyta ø 3 mm spline		7 571	6 100
350-271-30	0 – 25	± 2 *	Digital	■ **	0,001	Mikrometerhuvud, IP65, ø 12, 18 mm skaft		4 505	3 750

* Exklusive indikeringsfel ** Instrument med datautmatning - MeasurLink-kompatibilitet

► Quickmike - MED EN ICKE-ROTERANDE SPINDEL, GER MYCKET SNABBARE RÖRELSE ÄN STANDARDMODELLER

- > Med 10 mm matning per varv, levererar den resultat tjugo gånger så snabbt som standardenheter.
- > Høgt skydd mot vatten och damm (IP65-skyddsnivå) gör att denna mikrometer kan användas i miljöer som inkluderar stänk av kylvätska.
- > ABSOLUTE linjär skala innebär ingen begränsning av förflyttningshastighet.
- > Större mätområde - 30 mm



► MER ÄN 100 OLIKA TYPER AV MIKROMETRAR FÖR SPECIFIKA ÄNDAMÅL

- > Mitutoyo kan erbjuda mer än 100 olika typer av digitala mikrometrar med speciell design för att lösa problem med svåråtkomliga ställen.
- > De allra flesta har IP65 höggradigt kapslingskydd.

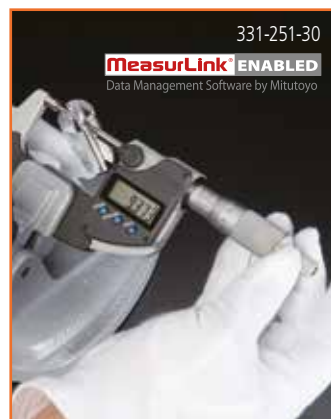

► QuantuMike - RÖRELSE FYRA GÅNGER SÅ SNABBT SOM EN STANDARDMIKROMETER

- > Snabbare mätning uppnås genom att använda en specialutvecklad gänga som matar spindeln med 2 mm per trumvarv
- > Friktionsspärr i trumman garanterar enkel enhands- eller stativhantering.
- > Utmärkt motstånd mot vatten och damm (IP65-skyddsnivå) gör att denna mikrometer kan användas i miljöer som inkluderar stänkande kylvätska.

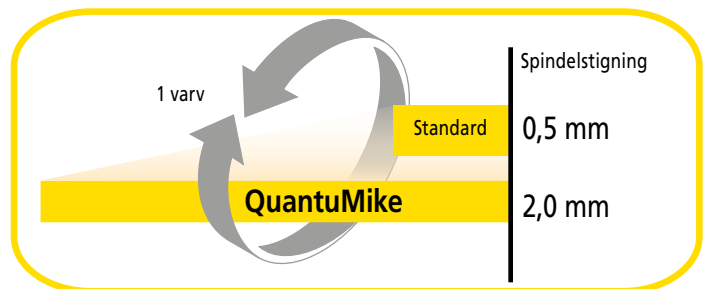

► U-WAVE TRÅDLÖS SÄNDARE PÅ BAKSIDAN AV MIKROMETRAR

- > Sändarenheten är mindre än displaymodulen.
- > 20 m kommunikation (inom synligt område)
- > Säker och pålitlig dataöverföring
- > Enkel dataexport till Microsoft® Excel® eller andra applikationer
- > Dataöverföring bekräftas av sändaren genom en summer och/eller lysdiod.
- > Låg strömförbrukning (400 000 dataöverföringar med ett batteri)



Extra tillbehör

Nr.	Beteckning	Anmärkningar	Listpris	Kampanjpris
264-622	U-WAVE Trådlös sändare	IP65-typ (utom Quickmike)	1 712	1 500
264-623	U-WAVE Trådlös sändare	Summertyp (förutom Quickmike)	1 712	1 500
02AZF310	U-WAVE anslutningsenhet	För IP65-mikrometer (utom Quickmike)	1 019	750
05CZA662	Digimatic-kabel med dataknapp (1 m)		861	-
05CZA663	Digimatic-kabel med dataknapp (2 m)		945	-
06AFM380B	USB Input Tool Direct kabel med dataknapp (2 m)		1 281	1 000
156-101-10	Mikrometerstativ	Modell med justerbar vinkel, för område upp till 100 mm	599	480



Damm- och vattentät IP65

www.tuv.com
ID 4011207400

DIGITALA MÄTUR

MeasurLink ENABLED
Data Management Software by Mitutoyo



Nr. 543-781B

Listpris: 1 565,-

1 250,-



543-505B



543-390B



543-551D



543-561D



547-401

Nr.	Modell	Område [mm]	Digital upplösning [mm]	Noggrannhet * [mm]	Strömförsörjning	Anmärkningar	Listpris	Kampanjpris
543-781B	ID-S	12,7	0,01	0,02	Batteri SR44	Ekonomimodell	1 565	1 250
543-505B	ID-SS	12,7	0,01	0,02	Solcellsdriven från 40 Lux	Ekonomimodell	1 596	1 250
543-390B	ID-C	12,7	0,001	0,003	Batteri SR44	Standard med toleransfunktion	3 686	2 650
543-551D	ID-F	25,4	0,001	0,003	Nätadapter	Multifunktionsmodell	6 531	5 150
543-553D	ID-F	50,8	0,001	0,006	Nätadapter	Multifunktionsmodell	7 098	5 750
543-561D	ID-H	30,4	0,0005	0,0015	Nätadapter	Högnoggrann multifunktionsmodell	6 804	5 350
543-563D	ID-H	60,9	0,0005	0,0025	Nätadapter	Högnoggrann multifunktionsmodell	7 382	6 000
547-401		0-12	0,001	± 0,003	Batteri SR44	Digital tjockleksmätare	8 201	6 400

* Exklusive indikeringsfel

Belysningsstyrka

750-1000 Lux

Teknisk ritning
precisionstillverkningsarbete

500 Lux

Kontor

200-300 Lux

Arbete i produktionsmiljö

150 Lux

Fordonslastningszoner

100 Lux

Lunchrum

50 Lux

Lagerlokaler

► 543-505B ID-SS SOLAR MÄTUR

> Även om belysningen tillfälligt sjunker under 40 lux, kan normal mätning utföras med hjälp av den inbyggda, uppladdade superkondensatorn.

MeasurLink ENABLED
Data Management Software by Mitutoyo

SOLAR



► 543-390B VRIDBAR FRONTPANEL

> Den 7-siffriga LCD-skärmen kan vridas så mycket som 330° för smidig avläsning.

► **543-551D, 543-553D, 543-561D, 543-563D**
MULTIFUNKTIONSMÄTUR

- > Bakgrundsbelysningen ändras från grönt (OK) till rött (± NG) vid överskridande av de lagrade toleransgränserna.
- > ID-F och ID-H-mätur möjliggör mätning av MAX/MIN/KAST (MAX-MIN).

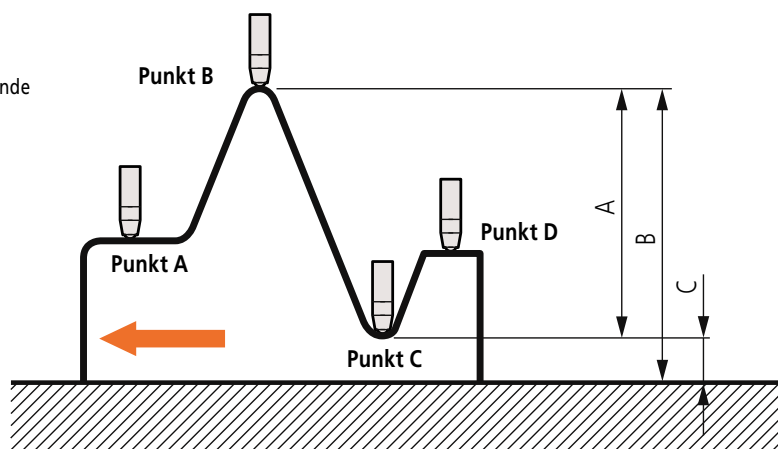

► **543-561D, 543-563D**
MÄTUR MED FJÄRRKONTROLL (TILLVAL)

- > För ID-H-mäturet kan du t.ex. utföra nollställning med fjärrkontrollen utan att behöva röra mäturet.
- > Funktioner:
 - > Återkalla förinställning/nollställning
 - > Knapp för MAX/MIN/TIR
 - > MAX/MIN/TIR-återställning
 - > Knapp för dataöverföring

► **547-401 TJOCKLEKSMÄTARE**

- > För mätning av film, papper, plåt etc med en upplösning på 1 µm



Extra tillbehör

Nr.	Beteckning	Anmärkningar	Listpris	Kampanjpris
7822	Sats med utbytbara kontaktytor	För mätur	504	410
02AZD730G	U-WAVE Trådlös sändare	IP67-typ	1 712	1 200
02AZD880G	U-WAVE Trådlös sändare	Summertyp	1 712	1 200
02AZD790F	U-WAVE anslutningskabel	För ID-S, ID-SS, ID-C och tjockleksmätare	914	530
02AZD790D	U-WAVE anslutningskabel	För ID-F och ID-H	914	530
905338	Digimatic kabel (1 m)	För ID-S, ID-SS, ID-C och tjockleksmätare	326	-
905409	Digimatic kabel (2 m)	För ID-S, ID-SS, ID-C och tjockleksmätare	389	-
06AFM380F	USB Input Tool Direct kabel (2 m)	För ID-S, ID-SS, ID-C och tjockleksmätare	1 124	880
936937	Digimatic kabel (1 m)	För ID-F och ID-H	504	-
965014	Digimatic kabel (2 m)	För ID-F och ID-H	651	-
06AFM380D	USB Input Tool Direct kabel (2 m)	För ID-S, ID-SS och ID-H	1 124	880
21EZA198	Spindelhyftspak	För ID-S, ID-SS och ID-C	95	-
540774	Spindelhyftkabel (500 mm)	För mätur	305	-
21EZA099	Fjärrkontroll (max 6 m avstånd)	För ID-H	851	-



- Sats nr. 7822 inkl:
- ø 5 mm flat
 - ø 10 mm flat
 - Nålradie 0,4 mm
 - Sfärisk radie 7 mm
 - Skalradie 2,5 mm L = 5 mm
 - Skalradie 2,5 mm L = 10 mm

ANALOGA MÄTUR/VIPPINDIKATORER



Nr.	Område [mm]	Gradering [mm]	Utförande	Skala	Mätspetslängd [mm]	Anmärkningar	Listpris	Kampanjpris
2046SB-60	10	0,01	Analogt mätur	0 – 100(100 – 0)		IP64	1 271	1 050
2310S-10*	10	0,01	Analogt mätur	0 – 100(100 – 0)		Varvräknare i mitten	693	550
2310SB-10	10	0,01	Analogt mätur	0 – 100(100 – 0)		Varvräknare i mitten	693	550
2110S-10*	1	0,001	Analogt mätur	0 – 100(100 – 0)		Stöttåligt	1 229	960
2110SB-10	1	0,001	Analogt mätur	0 – 100(100 – 0)		Stöttåligt	1 229	960
513-404-10E	0,8	0,01	Analogt mätur grundsats	0 – 40 – 0	20,9	Inkl. skraft \varnothing 8 mm, hårdmetallbelagd mätspets \varnothing 2 mm	903	750
513-405-10T	0,2	0,002	Analogt mätur grundsats	0 – 100 – 0	18,7	Inkl. skraft \varnothing 8 mm, hårdmetallbelagd mätspets \varnothing 2 mm	1 533	1 250
513-475-10E	0,2	0,002	Analogt mätur grundsats	0 – 100 – 0	18,7	Inkl. skraft \varnothing 8 mm, hårdmetallbelagd mätspets \varnothing 2 mm	1 428	1 150
513-401-10E	0,14	0,001	Analogt mätur grundsats	0 – 70 – 0	14,7	Inklusive \varnothing 8,4 mm skaft, \varnothing 1, 2, 3 mm hårdmetallbelagd mätspets, universalklämma, hållarstång (100 mm)	1 607	1 250

* Bakstycke med fästöra

► FUNKTIONER FÖR ANALOGA MÄTUR



► FUNKTIONER FÖR VIPPINDIKATORER



Skaft med $\varnothing 8$ mm för laxspår är ett standardtillbehör

Ett skaft med $\varnothing 8$ mm (21CAB104) som passar på ramens alla laxspår är standardtillbehör.



Mätspetsens längd på urtavlan

Den använda mätspetsens längd påverkar vippindikatorns skalfaktor. Lämplig längd visas på urtavlan för att hjälpa användaren att beställa rätt ersättningspets.



Monterbara gränsmarkörer

Gränsmarkörer 21AAB363 (tillval) kan fästas på det analoga mätarets ytterring, vilket möjliggör enkel identifiering av de övre och undre toleransgränserna.

► NOGGRANNHETSSPECIFIKATION

> Noggrannhetsspecifikationen är kompatibel med den nya EN ISO 9 493 för vippindikatorer och EN ISO 463 för analoga mätur

EN ISO 9493/EN ISO 463

Nr.	Indikeringsfel över ett område av					
	Godtyckligt 1/10 varv [μm]	Godtyckligt 1/2 varv [μm]	Godtyckligt helvarv [μm]	Mätområde [μm]	Hysteres (vändsprängfel) [μm]	Repetitbarhet [μm]
2046SB-60	5	9	10	13	3	3
2310SB-10	5	9	10	13	3	3
2110SB-10	2,5	4	4,5	5	2	1
513-404-10E	5	6	-	8	3	3
513-405-10T	2	3	-	3	2	1
513-475-10E	2	3	-	3	2	1
513-401-10E	2	3	-	3	2	1

Extra tillbehör

Nr.	Beteckning	Anmärkningar	Listpris	Kampanjpris
7822	Sats med utbytbara kontaktytor	För mätur	504	410
21AZB149	Spindelnyttspak	För analoga mätur	63	-

Systemkonfiguration

Komplett sats: 513-405-10T

Universalhållare (900321, för $\varnothing 4$ mm, $\varnothing 8$ mm, laxspår)

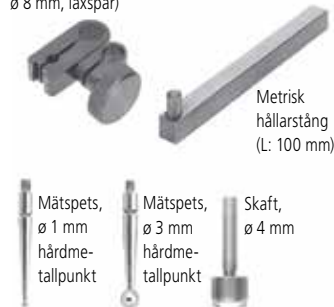

Grundsats:

513-404-10E/513-475-10E/
513-401-10E



Sats nr. 7822 inkl:

- $\varnothing 5$ mm flat
- $\varnothing 10$ mm flat
- Nålradie 0,4 mm
- Sfärisk radie 7 mm
- Skalradie 2,5 mm L = 5 mm
- Skalradie 2,5 mm L = 10 mm

INVÄNDIGA MÄTDON

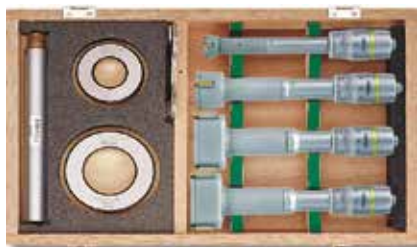

368-913



Nr. 468-983



511-925-10

MeasurLink[®] ENABLED
Data Management Software by Mitutoyo

Listpris: ~~34 041,-~~

26 700,-

Nr.	Område [mm]	Utförande	Noggrannhet [μm]	Upplösning [mm]	Anmärkningar	Med fabrikscertifikat	Listpris	Kampanjpris
368-911	6 – 12	3-punkts invändig mikrometer	± 2	0,001	Inkl. 3 mikrometrar, 2 inställningsringar	■	9 461	7 700
368-912	12 – 20	3-punkts invändig mikrometer	± 2	0,005	Inkl. 2 mikrometrar, 1 inställningsring	■	8 180	6 750
368-913	20 – 50	3-punkts invändig mikrometer	± 3	0,005	Inkl. 4 mikrometrar, 2 inställningsringar	■	18 764	15 000
368-914	50 – 100	3-punkts invändig mikrometer	± 3	0,005	Inkl. 4 mikrometrar, 2 inställningsringar	■	22 061	18 200
468-981	6 – 12	IP65 digital 3-punkts invändig mikrometer	± 2 *	0,001	Inkl. 3 mikrometrar, 2 inställningsringar	■	29 075	23 500
468-982	12 – 25	IP65 digital 3-punkts invändig mikrometer	± 2 * (12 – 20) ± 3 * (20 – 25)	0,001	Inkl. 3 mikrometrar, 2 inställningsringar	■	32 309	25 700
468-983	25 – 50	IP65 digital 3-punkts invändig mikrometer	± 3 *	0,001	Inkl. 3 mikrometrar, 2 inställningsringar	■	34 041	26 700
468-984	50 – 75	IP65 digital 3-punkts invändig mikrometer	± 3 *	0,001	Inkl. 3 mikrometrar, 2 inställningsringar	■	26 775	21 400
468-985	75 – 100	IP65 digital 3-punkts invändig mikrometer	± 3 *	0,001	Inkl. 2 mikrometrar, 1 inställningsring	■	29 757	23 500
511-925-10	18 – 150	2-punkts hållindikator	2	0,001	Digitalt mätur 543-310B inkl.	■	8 421	6 850

* Exklusive indikeringsfel

Scannande rörelse (ger min. värde)

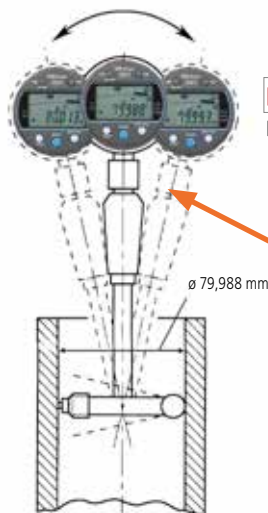

MeasurLink[®] ENABLED
Data Management Software by Mitutoyo

► HÅLLINDIKATOR

511-925-10 MED 543-310B

> Som ett alternativ till ett analogt mätur kan användaren även använda ett digitalt mätur avsett för invändig tvåpunktsmätning. Det har en funktion som fryser det lägsta värdet vilket gör att du enkelt hittar diametern på hålet.

> Valbara tillbehör, se nästa sida.

En snabb detekteringscykel för mätfrekvensläge var 20e ms (50 gånger/s) kan väljas för att mäta diametern mer tillförlitligt.

MeasurLink ENABLED
Data Management Software by Mitutoyo

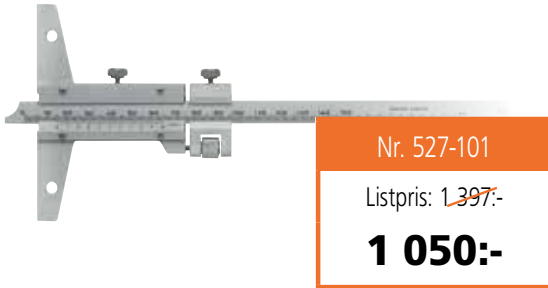

Nr. 527-101

Listpris: ~~1 397,-~~

1 050,-



7211



547-211



128-101

Nr.	Område [mm]	Upplösning [mm]	Noggrannhet [mm]	Utförande	Anmärkningar	Listpris	Kampanjpris
527-201	0 – 150	0,05	± 0,05	Djupskjutmått	Utan finjustering	1 208	960
527-101	0 – 150	0,02	± 0,03	Djupskjutmått	Med finjustering	1 397	1 050
527-102	0 – 200	0,01	± 0,03	Djupskjutmått	Med finjustering	1 460	1 150
7211	0 – 200 **	0,01	± 0,020	Djupmått med analogt mätur	Anslag: 63,5x16 mm	2 142	1 700
547-211	0 – 200 **	0,01	± 0,020*	Digitalt djupmått	Anslag: 63,5x16 mm	4 610	3 750
128-101	0 – 25	0,01	± 0,003	Djupmikrometer	Anslag: 63,5x16 mm	1 502	1 250

* Exklusive indikeringsfel ** Med 5 st. förlängningar

► ANVÄNDNINGSEXEMPEL



Extra tillbehör för mätton för invändig mätning och djupmätning

Nr.	Beteckning	Anmärkningar	Listpris	Kampanjpris
02AZD730G	U-WAVE Trådlös sändare	IP67-typ	1 712	1 200
02AZD880G	U-WAVE Trådlös sändare	Summertyp	1 712	1 200
02AZD790B	U-WAVE anslutningskabel	För IP65 invändig mikrometer	1 019	530
02AZD790F	U-WAVE anslutningskabel	För hållindikator, digitalt djupmått	914	530
905338	Digimatic kabel (1 m)	För digitalt djupmått	326	-
905409	Digimatic kabel (2 m)	För digitalt djupmått	389	-
06AFM380F	Kabel till USB Input Tool Direct (2 m)	För digitalt djupmått	1 124	880
05CZA662	Digimatic kabel (2 m)	För IP65 3-punkts invändig mikrometer	861	-
05CZA663	Digimatic kabel (2 m)	För IP65 3-punkts invändig mikrometer	945	-
06AFM380B	Kabel till USB Input Tool Direct (2 m)	För IP65 3-punkts invändig mikrometer	1 281	1 000



960-601

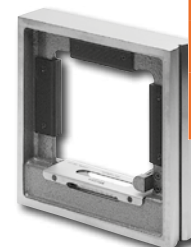

Nr. 960-703

Listpris: ~~8 474,-~~

6 950,-

Nr.	Känslighet (mm/m per delning)	Känslighet (Bågsekund)	Dimensioner [mm]	Noggrannhet	Listpris	Kampanjpris
960-601	0,1	20	200 x 44	DIN2267	4 001	3 200
960-603	0,02	4	200 x 44	DIN2267	4 904	4 050
960-703	0,02	4	200 x 44 x 200	DIN2267	8 474	6 950

HÖJDMÄTARE

MeasurLink[®] ENABLED
Data Management Software by Mitutoyo



Nr. 518-352D-21

Listpris: ~~67 074:-~~

53 500:-

Nr.	Område [mm]	Utförande	Gradering [mm]	Noggrannhet [µm]	Luftkudde	Listpris	Kampanjpris
514-102	0 – 300	Höjdritsmått med nonieskala	0,02	± 40		4 452	3 400
192-130	0 – 300	Höjdritsmått med urtavla och räkneverk	0,01	± 30		6 531	5 150
570-302	0 – 300	ABSOLUTE digitalt höjdritsmått	0,01	± 30*		6 342	4 800
570-304	0 – 600	ABSOLUTE digitalt höjdritsmått	0,01	± 50*		11 078	8 550
518-230	0 – 350	QM-Height 1D ABSOLUTE höjdmätare	0,001	± (2,4+2,1 l/600) µm		33 108	30 000
518-232	0 – 600	QM-Height 1D ABSOLUTE höjdmätare	0,001	± (2,4+2,1 l/600) µm		40 622	36 400
518-234	0 – 350	QM-Height 1D ABSOLUTE höjdmätare	0,001	± (2,4+2,1 l/600) µm	■	36 566	32 100
518-236	0 – 600	QM-Height 1D ABSOLUTE höjdmätare	0,001	± (2,4+2,1 l/600) µm	■	44 080	39 600
518-351D-21	0 – 600	Linear Height 2D LH-600 E Linjär höjdmätare	0,0001	± (1,1+0,6 l/600) µm	■	63 714	51 400
518-352D-21**	0 – 600	Linear Height 2D LH-600 EG Linjär höjdmätare	0,0001	± (1,1+0,6 l/600) µm	■	67 074	53 500

* Exklusive indikeringsfel ** Med "Power grip" (handtag) för förflyttning. Ev. kostnader för installation och utbildning tillkommer



► QM-HEIGHT: ABSOLUTE 1D HÖJDMÄTARE

- > Lättanvänt 1D höjdmätinstrument med ABSOLUTE-skala.
- > Modeller med och utan pneumatisk drivmekanism är tillgängliga.
- > Denna höjdmätare har olika datautgångsfunktioner, såsom Digimatic, USB eller en trådlös (via U-WAVE) -anslutning.
- > Du kan enkelt implementera frekventa mätningar, såsom in- och utvändiga diametrar och stegberäkningar, genom ikonbaserade kommandon som även stöder enkelklicksstyrning.



► ABSOLUTE DIGIMATIC HÖJDRITSMÅTT

- > ABSOLUTE höjdritsmått möjliggör smidiga rörelser via skjutreglaget (ratt). Detta höjdmätinstrument finns med två olika mätområden.

► QM-HEIGHT: ABSOLUTE 1D HÖJDMÄTARE

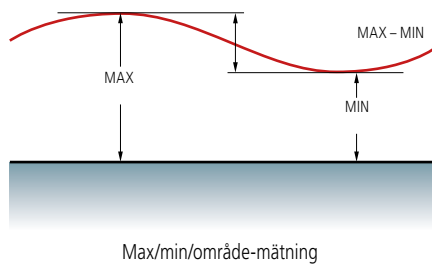

Kontrollenhet



Olika mätmenyer

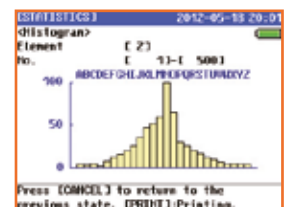
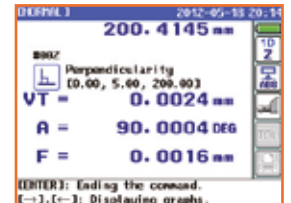

► 2D LINJÄR HÖJDMÄTARE LH-600 E / EG

- Denna höjdmätare är ett högpresterande 2D-mätssystem med pneumatisk drivmekanism.
- LH-600 med en 5,7 tums färg LCD TFT som förbättrar läsbarheten och driften.
- Den självförklarande kontrollen med LCD-skärm i färg erbjuder olika funktioner som automatisk körning av inlärd detaljprogram.
- Två olika modeller med ergonomiskt handgrepp (EG-typ) eller utan (E-typ) finns tillgängliga.

LH-600E
Utförande utan handgrepp.



LH-600EG
Modell med handgrepp. Knappen för att aktivera luftkudden är förinstallerad i handtaget.

Extra tillbehör

Nr.	Beteckning	Anmärkningar	Listpris	Kampanjpris
905338	Digimatic kabel (1 m)	För höjdrätsmått	326	-
905409	Digimatic kabel (2 m)	För höjdrätsmått	389	-
06AFM380F	USB Input Tool Direct kabel (2 m)	För höjdrätsmått	1 124	880
936937	Digimatic kabel (1 m)	För QM-Height	504	-
965014	Digimatic kabel (2 m)	För QM-Height	651	-
06AFM380D	USB Input Tool Direct kabel (2 m)	För QM-Height	1 124	880
06AEG180D	Nätadapter 6V DC, 2A	För QM-Height	746	-
63AAA043	DMX-0-1 USB	För Linear Height: HID (Human Interface Device) tangentbordsformat Gränssnitt för att skicka mätdata direkt till MS Excel	2 625	2 150
12AAA807D	RS232-C kabel	För Linear Height: Anslutningskabel från linjär höjdmätare till HID-gränssnitt 63AAA043	630	-
K650986	Mätspetsatts	För Linear Height: inkl. hållare, mätspets: Ø=1, 2, 3, 4 mm o s.v.	4 241	3 650
901-125	Granitskiva	1 000 x 630 x 100 mm; DIN 876; grad 0	13 398	-
901-933	Stativ	Stativ för granitplatta för 901-125	4 022	-

LINJÄRA SKALOR/RÄKNARE/GIVARE

► PAKET FÖR NYA OCH BEGAGNADE MANUELLA MASKINVERKTYG

- > Linjär skala AT-715 och KA-200 RÄKNARE. Detta erbjudande består av 2 eller 3 linjära skalor med ett effektivt mätområde på max. 1 800 mm per skala.
- > ABSOLUTE-teknik – ingen referenspunkt behöver ställas in när strömmen slås på.
- > Kapslingsklass IP67 – tack vare principen om elektromagnetisk induktiv avläsning (hög motståndskraft mot damm, vatten och olja). Hög hållbarhet
- > Hög noggrannhet (från $\pm 5 \mu\text{m}$ upp till $10 \mu\text{m}$), beroende på effektivt mätområde.
- > Lätt att applicera i många typer av manuella maskinverktyg, speciellt svarvar.

Nr. 539-8XX-2

10 600:-

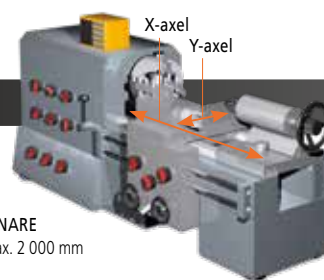

2-axlig KA-200 RÄKNARE + två skalor, max. effektivt mätområde 2 000 mm



2-axlig KA-200 RÄKNARE
plus två skalor med max. 2 000 mm
effektivt mätområde

Nr. 539-8XX-3

13 800:-

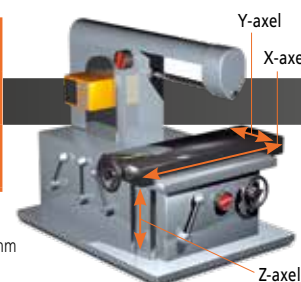

3-axlig KA-200 RÄKNARE
plus tre skalor med max. 3 000 mm
effektivt mätområde

3-axlig KA-200 RÄKNARE + tre skalor, max. effektivt mätområde 3 000 mm



Ytterligare mätområden finns tillgängliga
(som inte ingår i grunduppsättningarna 1 och 2)



Nr.	Effektivt mätområde [mm]	Total längd [mm]	Listpris
539-860	2 000	2 198	11 053
539-861	2 200	2 398	12 289
539-862	2 400	2 598	13 513
539-863	2 500	2 698	14 136
539-864	2 600	2 798	14 737
539-865	2 800	2 998	15 972
539-866	3 000	3 198	17 196

Max. förflytningshastighet	Effektivt område	Noggrannhet
50 m/min	100 – 500 mm	$\pm 5 \mu\text{m}$
	600 – 1 800 mm	$\pm 7 \mu\text{m}$
	2 000 – 3 000 mm	$\pm 10 \mu\text{m}$

Satserna (ovan) innehåller linjära skalor med en mätlängd på upp till 1 800 mm

Nr.	Effektivt mätområde [mm]	Total längd [mm]
539-801	100	278
539-802	150	328
539-803	200	378
539-804	250	428
539-805	300	488
539-806	350	538
539-807	400	588
539-808	450	638
539-809	500	698
539-811	600	798
539-813	700	898
539-814	750	938
539-815	800	998
539-816	900	1 098
539-817	1 000	1 198
539-818	1 100	1 298
539-819	1 200	1 398
539-820	1 300	1 498
539-821	1 400	1 598
539-822	1 500	1 698
539-823	1 600	1 798
539-824	1 700	1 898
539-825	1 800	1 998

► KA-200 RÄKNARE

- > Lättanvänd och multifunktionell displayenhet för anslutning till linjära skalor.
- > 2/3-axlig räknare med hög prestanda i förhållande till priset.
- > Kan användas som räknare på t.ex. en svarv genom att ange modifierade parametrar
- > Verktygsspecifikation, addering av två axlar, diameterdisplay, förinställda värden etc.

Nr.	Axlar	Listpris	Kampanjpris
174-183D	2	6 145	4 250
174-185D	3	7 402	5 350



Nr. 174-183D

Listpris: ~~6 145,-~~

4 250,-

MeasurLink® ENABLED
Data Management Software by Mitutoyo

Nr. 542-157

Listpris: ~~7 513,-~~

5 900,-

► LINJÄR GIVARE MED SMALT HUVUD LGK-SERIEN

- > Dess differentiella utgång med fyrkantsignal gör det möjligt att använda den till ett brett spektrum av applikationer.
- > Du kan installera den även där utrymmet är begränsat, tack vare givarens kompakta mått.
- > Dess fotoelektriska skala ger hög precision längs hela mätområdet.
- > Mycket lång produktlivslängd tack vare linjära kullager i spindelenheten.

Nr.	Område [mm]	Mättryck *	Upplösning [mm]	Noggrannhet	Signalhöjd [µm]	Max. svarshastighet	Vikt [g]	Listpris	Kampanjpris
542-157	0 – 10	0,8 N/0,75 N/0,7 N	0,0005	(1,5 + L/50) µm	2	1 500 mm/s	175	7 513	5 900

* Spindel NED/Horisontell/UPP

► LINJÄR GIVARE LGF-SERIEN

- > Den avancerade konstruktionen för spindelstyrningen gör den extremt resistent mot externa stötar och vibrationer.
- > Dess differentiella utgång med fyrkantsignal gör det möjligt för dig att använda den till ett brett spektrum av applikationer.
- > Mycket lång produktlivslängd tack vare linjära kullager i spindelenheten.



Nr. 542-161

Listpris: ~~6 145,-~~

4 800,-

Nr.	Område [mm]	Mättryck *	Upplösning [mm]	Skaft ø	Noggrannhet	Signalhöjd [µm]	Max. svarshastighet	Vikt [g]	Listpris	Kampanjpris
542-161	0 – 10	1,2/1,1/1 N	0,001	ø 8 mm	(1,5 + L/50) µm	4	1 500 mm/s	260	6 145	4 800

* Spindel NED/Horisontell/UPP

Nr. 542-246

Listpris: ~~24 331,-~~

18 700,-

► LINJÄR GIVARE LGB MED HÖG UPPLÖSNING

- > Genom sin extra kompakta design ger den lilla fotoelektriska skalan hög precision över hela mätområdet.
- > Dess differentiella utgång med fyrkantsignal gör det möjligt för dig att använda den till ett brett spektrum av applikationer.

Nr.	Område [mm]	Mättryck * [N]	Upplösning [µm]	Skaft ø [mm]	Noggrannhet	Listpris	Kampanjpris
542-246	0 – 5	0,65/0,6/0,55	0,1	8	(1,5 + L/50) µm	24 331	18 700

* Spindel NED/Horisontell/UPP

LINJÄRA GIVARE/SENSORPAK

► EH-RÄKNARE FÖR LINJÄRA GIVARE

- > Multifunktionell räknare.
- > Standardutrustad med RS-232C- och USB-gränssnitt vilket ger enkel kommunikation med en extern PC. (USB kan endast användas med SENSORPAK).
- > Den inbyggda nätverksfunktionen gör att du enkelt kan skapa ett multipunkts mätsystem (RS-link, upp till 10 räknare).
- > Modellen med ingångar för dubbla givare kan beräkna additioner och subtraktioner mellan två givare.



Nr.	Upplösning [mm]	Max. ingångsfrekvens	Ingångssignaltyp	Passande givare	Antal ingångar	Vikt [g]	Listpris	Kampanjpris
542-075D	0,0001/0,001/0,01	2,5 MHz (2-fas fyrkantsvåg), responstid beror på givarens specifikation	Differentiell fyrkantsvåg	LGF, LGK, LGB, LG, LGM, LGH (med undantag för LGF-Z med referenspunkt, LGH med 0,01 µm upplösning)	1	760	9 517	7 350
542-071D	0,0001/0,001/0,01				2	800	11 565	9 000



Nr. 02NGB072

Listpris: ~~8 437:-~~

6 600:-

MeasurLink ENABLED
Data Management Software by Mitutoyo

► SENSORPAK

- > Visar mätvärden från upp till 60 mätton samtidigt och i realtid.
- > Du kan göra beräkningar genom att använda mätvärden från upp till 30 mätton i realtid.
- > Det möjliggör ett stort antal olika grafiska presentationer vid mätning, som t.ex. med siffror, med visare eller som graf.
- > Presentation med styrgränser eller i datatabeller
- > Du kan också genomföra ytterligare databehandling med extern programvara, till exempel Microsoft® Excel® eller MeasurLink.

Modell	Sensorpak
Nr.	02NGB072
Utgångsfunktion	Direkt överföring till Microsoft® Excel®-kalkylblad, CSV-filutmatning (kompatibel med MeasurLink)
Total toleransbedömning	GO/NG-bedömning (genom att specificera mätton som används för total toleransbedömning) GO/NG-signalutgång med I/O-kabel (tillval)
Inmatningsfunktion	Triggerfunktion: Med tangenttimer eller extern TRG (med I/O-kabel som tillval) Dataingångsfrekvens: Max. 9999 gånger (med 60 mätton anslutna) till 60 000 gånger (med 6 mätton anslutna)
Applikationsräknare	Räknare med RS-232C-gränssnitt (EH och EV), med USB-gränssnitt (EH)
Display	Visning: Siffror, stapel, mätare, tabell (flera kan visas samtidigt) Toleransbedömningsresultat: Färgdisplay (grön/röd). Anslutna givare: Max. 60 st

► LEEB PORTABEL HÅRDHETS PROVNINGSENHET HH-411

- > Speciellt lämpad för hårdhetsprovning av stora arbetsstycken
- > Enkelt utförande av testförfarandet
- > Automatisk igenkänning av slagriktningen
- > Inklusive slagkropp med HLD-skala
- > Testblock ingår i standardtillbehören

MeasurLink® ENABLED

Data Management Software by Mitutoyo

Nr. 810-298-10

Listpris: ~~29 925,-~~

25 700,-

Standardmodell med HLD slagkropp

Nr.	Beteckning	Slagkropp	Listpris	Kampanjpris
810-298-10	HH-411	HLD	29 925	25 700

Ev. kostnader för installation och utbildning tillkommer



DEN HELT NYA HR-600-SERIEN

Den helt nya HR-600-serien med högprecisions Rockwell hårdhetsprovare har utformats för inspektion av stora och tunga arbetsstycken såväl som helautomatiska serietester i CNC-läge. En enkel knapptryckning startar helautomatiska testcykler för maximal processsäkerhet.



För mer information:
HR-600Rockwell@mitutoyo.eu

HÅRDHETSPROVARE

► VICKERS HÅRDHETSPROVARE HV-110/120

- > 144 mm (5,7 tum) färgskärm (typ A) med förbättrad avläsning och lättanvänt användargränssnitt.
- > Högkvalitativa objektivlinser för bästa möjliga observationsbild.
- > Elektromagnetisk provlastskontroll för alla modeller.
- > LED-belysning förlänger livslängden och ger en naturlig observationsbild i färg.
- > Stöder Micro Brinell upp till 62,5 kgf med valfria provlastvikter, beroende på modell.
- > Objektiv med 10x förstoring ingår.

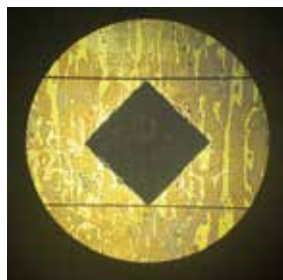

Vickers intryck



Nr. 810-440D

Listpris: ~~131 250:-~~

115 600:-

Nr.	Beteckning	Provlaster kgf	Listpris	Kampanjpris
810-440D	HV-110 typ A	1 – 50	131 250	115 600
11AAC714	Objektiv med 20 x förstoring	-	7 740	-
11AAC715	Objektiv med 50 x förstoring	-	9 330	-

Ev. kostnader för installation och utbildning tillkommer

MeasurLink® ENABLED
Data Management Software by Mitutoyo

► ROCKWELL HR-530

- > Nytt och intuitivt användargränssnitt.
- > Ett stort antal provlaster för Rockwell, Rockwell Superficial och Brinell hårdhet upp till 187,5 kg.
- > Stödjer Brinell djupmätning, ISO2039-2 Plastisk test och Rockwell Alpha-test.
- > HR-530 kan utföra 47 olika hårdhetsprovskalor.
- > Arbetsstycks höjd 250 mm eller 395 mm.
- > Specialdesignad indenterarm för bättre åtkomst till invändiga ytor (min. Ø 40 mm / Ø 22 mm, vid användning av en tillvals diamantindenter) och utvändiga ytor.
- > Elektronisk kontrollstyrning i realtid ger en korrekt lastning och eliminerar helt överskridandet av provlasten. Det möjliggör också en exakt utförd provcykel. Utmärkt repeterbarhet uppnås.
- > Tidsbesparande kontinuerligt testläge, vilket möjliggör serietester utan att ändra spindelpositionen. Serietest kan styras via fotomkopplaren.
- > Høybart bord med automatisk stoppfunktion och automatisk förinställning ger stabil generering av provlast.



Tillval för invändig provning

Nr. 810-336

Listpris: ~~140 700:-~~

110 200:-

Rockwell-skalar	Rockwell Superficial-skalar	Indenter
HRA, HRC, HRD	HR15N, HR30N, HR45N	Diamant
HRB, HRF, HRG	HR15T, HR30T, HR45T	Kula 1,5875 mm
HRE, HRH, HRK	HR15W, HR30W, HR45W	Kula 3,175 mm
HRL, HRM, HRP	HR15X, HR30X, HR45X	Kula 6,35 mm
HRR, HRS, HRV	HR15Y, HR30Y, HR45Y	Kula 12,7 mm

Nr. 810-236

Listpris: ~~117 600:-~~

92 000:-



MeasurLink® ENABLED
Data Management Software by Mitutoyo

Nr.	Beteckning	Provlaster kgf	Max. arbetsstyckets höjd mm	Rockwell-skalar	Brinell-skalar	Brinell djupmätningsskalor	Plastiska provskalor	Listpris	Kampanjpris
810-236	HR-530	3 – 187,5	250	30	11	2	5	117 600	92 000
810-336	HR-530L	3 – 187,5	395	30	11	2	5	140 700	110 200

Ev. kostnader för installation och utbildning tillkommer

► PRISVÄRD ROCKWELL HÄRDHETS PROVARE ROCKWELL HR-210MR

- > Ramens utformning ger maximalt spelrum för positionering av arbetsstycket, det enda som behövs är ett plant bord för uppställning av provaren.
- > Stöder Brinell upp till 187,5 kg med en extra provlastvikt.
 - > Manuell viktändring
 - > Motoriserad provkraftsapplikation
 - > Hårdhetsprovning med hög precision till ingångspris
 - > Öka processsäkerheten genom att lägga till fastspänningsanordning K543817



Nr. 963-220D

Listpris: ~~50 400:-~~

40 700:-

Nr.	Beteckning	Provlaster kgf	Listpris	Kampanjpris
963-220D	HR-210MR	60/100/150	50 400	40 700

Ev. kostnader för installation och utbildning tillkommer



Fastspänningsanordning

► FASTSPÄNNINGSANORDNING FÖR ARBETSSTYCKE

- > Förhindrar att provet rör sig under hårdhetsprovet
- > Perfekt för axelprov och stansade eller utskurna plåtdetaljer
- > Invändig ø klämma 18 mm
- > Använd Mitutoyos indenter för bästa resultat
- > Passar endast till HR- och MR-modeller

Nr.	Beteckning	Passar till	Listpris	Kampanjpris
K543817	Fastspänningsanordning	HR-110MR, HR-210MR, HR-430MR	4 935	4 250

► MICRO-VICKERS HÄRDHETS PROVARE HM-210A

- > Högpresterande hårdhetsprovare som använder avancerad teknik och är idealisk för kvalitetskontroll
- > Pekskärmsmanövrerad
- > Elektromagnetiskt kraftgenereringssystem
- > Ett optiskt system med hög prestanda som ger en tydlig bild av intrycket.
- > Objektiv med 10x och 50x förstoring ingår
- > 810-420 manuellt XY-bord 25x25 mm ingår

Skruvstycke är tillval.



Nr. 810-401D-ASET

Listpris: ~~152 250:-~~

132 700:-

Nr.	Beteckning	Provlaster kgf	Listpris	Kampanjpris
810-401D-ASET	HM-210A	0,01 – 1	152 250	132 700

Ev. kostnader för installation och utbildning tillkommer

MeasurLink® ENABLED
Data Management Software by Mitutoyo

FORMMÄTNINGSINSTRUMENT

► KOMPAKT RUNDHETSPROVARE ROUNDTEST RA-120

- > Snabb och enkel formavvikelsekontroll i produktionsmiljö.
- > D.A.T. (digitalt justerbart bord) för guidad centrering och nivellering.
- > Bekväm enhandspositionering.
- > Mycket hög rotationsnoggrannhet (0,04 + 0,0006 H) µm

Nr.	Beteckning	Listpris	Kampanjpris
211-542D	RA-120	144 900	119 800

Ev. kostnader för installation och utbildning tillkommer

MeasurLink® ENABLED

Data Management Software by Mitutoyo



Skanna QR-koden med din mobila enhet och titta på våra produktfilmer på YouTube



Nr. 211-542D

Listpris: ~~144 900:-~~

119 800:-

► MOBIL YTJÄMNHETSMÄTNING – SURFTEST SJ-210/SURFTEST SJ-310

- > De portabla mätinstrumenten möjliggör enkel och noggrann mätning av ytjämnhet. Enkel och intuitiv menynavigering med svenskt språk (valbart).
- > Robust design för industriell miljö - perfekt för användning direkt i produktion!
- > Släpsko, mätpetsradie och mättryck uppfyller EN ISO
- > SJ-serien utför ytjämnhetsanalyser enligt olika internationella standarder (EN ISO, VDA, ANSI, JIS) och anpassade inställningar.
- > SJ-210 finns i två olika språktyper - totalt stöd för 21 språk

Nr.	Beteckning	Listpris	Kampanjpris
178-560-01D	SJ-210 Surfctest (bl a svenska)	23 258	20 900
178-560-03D	SJ-210 Surfctest (bl a finska)	23 258	20 900
178-562-01D	SJ-210 R Surfctest	27 038	23 500
178-564-01D	SJ-210 S Surfctest	43 050	35 300
178-570-01D	SJ-310 Surfctest	46 725	39 600
178-574-01D	SJ-310 S Surfctest	66 150	53 500
178-029*	Granitstativ	7 749	6 400
12AAA221	Adapter för granitstativ	473	400

* 12AAA221 krävs för SJ-210/SJ-310 ihop med granitstativ
Ev. kostnader för installation och utbildning tillkommer

Skanna QR-koden med din mobila enhet och titta på våra produktfilmer på YouTube



Nr. 178-560-01D
Nr. 178-560-03D

Listpris: ~~23 258:-~~

20 900:-

Motorenheter SJ-210 och SJ-310



Standard



R-typ (lyft återgång)



S-typ (tvärgående)



Nr. 178-570-01D

Listpris: ~~46 725:-~~

39 600:-

► MOBIL YTJÄMNHETSMÄTNING SURFTEST SJ-410 / SURFTEST SJ-500

- > Seriens fribärande pickup möjliggör mätning av primärprofil (P), ytjämnhetsprofil (R), filtrerad vågighetsprofil (W) m.m. Den erbjuder kompensering för svängda, radiella eller lutande ytor.
- > Den stora flerspråkiga LCD-pekskärmen i färg underlättar enkel avläsning och drift.
- > SJ-410-serien erbjuder avancerade tillbehör som autoset, X-axel-justeringsenhet och digital nivelleringsenhet för monterig på granitstativ - var för sig eller i kombination

MeasurLink® ENABLED
Data Management Software by Mitutoyo

Nr. 178-580-01D

Listpris: ~~88 515:-~~

74 900:-



Programvara för SJ-210/-310/-410/-500-serierna och RA-120 "USB-kommunikationsverktyg" på: http://www.mitutoyo.eu/en_us/downloads/software-and-updates/ (registrering krävs)



MeasurLink® ENABLED
Data Management Software by Mitutoyo

Nr. 178-532-01D

Listpris: ~~132 300:-~~

107 000:-



Nr.	Beteckning	Listpris	Kampanjpris
178-580-01D	SJ-411 Surfctest	88 515	74 900
178-582-01D	SJ-412 Surfctest	103 950	87 700
178-532-01D	SJ-500 Surfctest	132 300	107 000
178-010	Autoset-enhet	24 885	20 300
178-020	X-axel justeringsenhet	12 810	10 700
178-030	Digital nivelleringsenhet	18 900	16 000
178-039	Granitstativ	7 686	6 400

Ev. kostnader för installation och utbildning tillkommer



Tillbehören Autoset-enhet, X-axel-justeringsenhet och digital nivelleringsenhet monterade på granitstativet.

MÄTMIKROSKOP



TM-505B PAKETPRIS

Listpris: ~~67 064:-~~

53 400:-

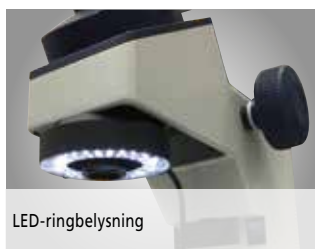

LED-ringbelysning

► MÄTMIKROSKOP TM GENERATION B-SERIEN

- > Robust och kompakt mätmikroskop lämpligt för användning i verkstaden.
- > XY-bord med digitala mikrometerhuvuden och okularskala möjliggör enkel mätning av dimensioner och vinklar.
- > LED påfallande och profilbelysning samt ringbelysning (tillval) med justerbar ljusintensitet.
- > Användbar 30X-förstoring med 2X-objektiv och 15X-okular
- > Finns i två bordsstorlekar.

TM-505B sats

Nr.	Beteckning	Listpris	Kampanjpris
176-818D	TM-505B mikroskop XY-bord 50 x 50 mm	46 232	36 400
164-163	2x digitalt mikrometerhuvud 0-50 mm, per styck	8 316	6 400
63AAA001	LED-ringbelysning med justerbar ljusintensitet	4 200	-
Paketpris		67 064	53 400

TM-1005B sats

Nr.	Beteckning	Listpris	Kampanjpris
176-819D	TM-1005B mikroskop XY-bord 100 x 50 mm	60 722	47 100
164-163	2x digitalt mikrometerhuvud 0-50 mm, per styck	8 316	6 400
611675-031	Passbit 50 mm klass 1	662	530
63AAA001	LED-ringbelysning med justerbar ljusintensitet	4 200	-
Paketpris		82 216	64 630

Ev. kostnader för installation och utbildning tillkommer

Beställ alla artikelnummer separat

► DIGITALKAMERASATS FÖR TM-MIKROSKOP

Montering av HDMI6MDPX digitalkamera i okularröret omvandlar TM-mikroskop till ett digitalt mikroskop.

- > HDMI6MDPX, 6 megapixels färgkamera med direkt HDMI-utgång till en skärm
- > Integrerat SD-kort för att spara bilder och förinstallerad programvara för att utföra grundläggande på-skärmen-mätningar
- > Intuitiv användning av programvaran med USB-mus som standard
- > Ingen PC krävs

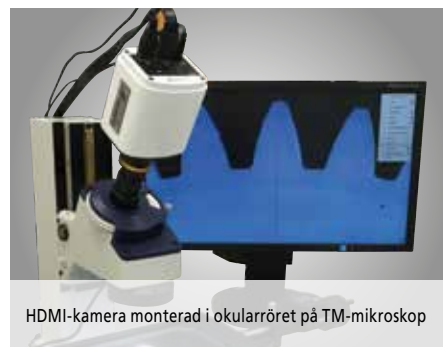

HDMI-kamera monterad i okularröret på TM-mikroskop



Kamera HDMI6MDPX

Kamerasats HDMI6MDPX

Nr.	Beteckning	Listpris
63AAA353	Färgkamera HDMI6MDPX 0,37X optisk C-monteringsadapter Mekanisk adapter för TM-mikroskop	18 102



MF-B2010D PAKETPRIS

Listpris: ~~178 283,-~~

145 500,-

► MÄTMIKROSKOP MF GENERATION D

- > MF-seriens mätmikroskop erbjuder enastående optisk kvalitet med sina objektiv med långa arbetsavstånd från ML-serien.
- > Mätnoggrannheten är en av de högsta i sin klass.
- > Kontinuerligt justerbar LED påfallande och profilbelysning säkerställer optimala ljusförhållanden.
- > En bekväm 30X-förstorad upprättstående bild är standard med 10X-binokular och 3X ML-linsen.

MF-B2010D sats

Nr.	Beteckning	Listpris	Kampanjpris
176-867-10	MF-B2010D mikroskop, XY-bord 200 x 100 mm. 3X ML-lins ingår.	139 000	113 300
176-393*	Binokular 10X förstoring	15 183	12 400
176-445D*	LED profil- och konturbelysning	24 100	19 800
Paketpris		178 283	145 500

MF-B2017D sats

Nr.	Beteckning	Listpris	Kampanjpris
176-868-10	MF-B2017D mikroskop, XY-bord 200 x 170 mm. 3X ML-lins ingår.	170 000	139 000
176-393*	Binokular 10X förstoring	15 183	12 400
176-445D*	LED profil- och konturbelysning	24 100	19 800
Paketpris		209 283	171 200

* Priset gäller endast vid köp i kombination med MF-B2010D eller MF-B2017D
Ev. kostnader för installation och utbildning tillkommer

Beställ alla artikelnummer separat

► DIGITALKAMERASATS FÖR MF-MIKROSKOP

Montering av kameran Invenio 55CIII på kameraadaptern omvandlar MF-mikroskopet till ett kraftfullt digitalt mikroskop.

- > Invenio 55CIII, 5 megapixels färgkamera med snabb USB3-kommunikation
- > Perfekt för dokumentation och analys inom ett brett utbud av applikationer
- > Mitutoyo MF programpaket förbättrar funktionaliteten för mikroskop med:
 - > Rapporteringsfunktionalitet för bilder och mätresultat
 - > Bilder med förlängt fokusdjup
 - > 3D-topografiobservation genom att stapla bilder i Z-riktning
 - > Räkning av partiklar
 - > Mätvärdena kan fås direkt i bilden



Invenio-kamera med C-monteringsadapter monterad på MF-mikroskop

Kamerasats HDMI6MDPX

Nr.	Beteckning	Listpris
63AAA355	Invenio 55CIII digital USB-färgkamera 0,5X optisk C-monteringsadapter	17 700
63AAA066	Mitutoyo MF-paket: Detta paket innehåller - Insight Basic - EEEF utvidgat skärpedjup - Topografi - Segmentering och räkning	15 900



3D-topografi



Partikelräkning

OPTISK MÄTNING

Nr. 302-701-1D

Listpris: ~~135 240,-~~

107 000,-



► PROFILPROJEKTOR PJ-A3000-SERIEN

PJ-A3000-seriens profilprojektorer med vertikalt optiskt system ger utmärkt mångsidighet och användarvänlighet för mätning av mellanstora arbetsstycken.

- > Linjära skalor integrerade i XY-bordet
- > Inbyggd roterande avkodare i den ø 315 mm stora skärmen
- > XY-bordet är utrustat med en snabbkopplingsmekanism för snabba bordsrörelser
- > Objektivlins med 10X förstoring ingår

Nr.	Beteckning	Listpris	Kampanjpris
302-701-1D	PJ-A3010F-200 XY-bord: 200 x 100 mm	135 240	107 000

Ev. kostnader för installation och utbildning tillkommer

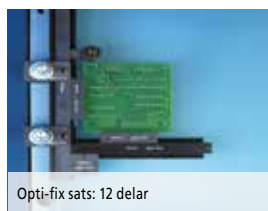

Opti-fix sats: 12 delar

Extra tillbehör

Nr.	Beteckning	Listpris	Kampanjpris
K550892	Opti-fix spännsystem	5 250	4 250

► PROFILPROJEKTOR PV-5110

Den robusta, fristående profilprojektorn PV-5110 med vertikalt optiskt system ger utmärkta observationer med sin stora projektorskärm (ø 508 mm).

- > Linjära skalor är integrerade i XY-bordet.
- > Inbyggd roterande avkodare i den ø 508 mm stora skärmen.
- > Objektivlins med 10X förstoring ingår.
- > För bästa anpassning kan rörelsen på XY-bordet antingen visas med något av tillvalen 2-axlig KA-räknare, eller den avancerade dataprocessorn QM-Data 200 (ett av dessa två tillval krävs).

Nr.	Beteckning	Listpris	Kampanjpris
304-919D	PV-5110: XY-bord: 200 x 100 mm	162 225	128 400

Ev. kostnader för installation och utbildning tillkommer



KA-räknare (tillval)

Nr. 304-919D

Listpris: ~~162 225,-~~

128 400,-



► M2-DATABEHANDLINGSSYSTEM FÖR PROFILPROJEKTORER

Intuitivt och lättanvänt 2D-databehandlingssystem med pekskärm-drift

Huvudfunktioner:

- > Mätpunktsregistrering med hårkors (63AAA406) eller tillval med optisk kantdetektor (63AAA407)
- > Mät, konstruera och definiera 2D-funktioner.
- > Detaljprograminlärning
- > Omfattande mätrapporter
- > Toleranskontroll enligt DIN/ISO

Systemet består av:

- > M2 Metrologisk programvara
- > 2-axlig gränssnittsbox och 15-poliga anslutningskablar
- > Strömförsörjning och USB-kabel.
- > Maskinfäste, RAM-kula, RAM-arm, VESA-fäste för montering av valfri surfplatta på projektorn.

Valfritt, men nödvändigt tillbehör

- > Surfplatta med pekskärm-drift och Microsoft® Win10, 64-bitars operativsystem. (Kontakta din lokala Mitutoyo-leverantör för mer information.)

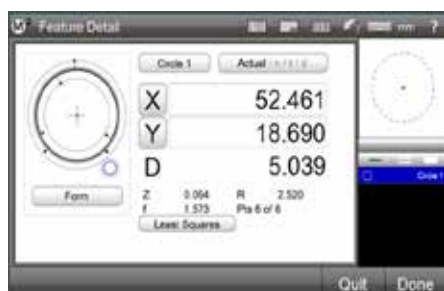

Nr.	Beteckning	Listpris
63AAA406*	M2 databehandlingssystem utan kantdetektering.	18 725
63AAA407*	M2 databehandlingssystem med kantdetektering.	32 100

* Surfplatta är inte inkluderad

► CMM FIXTURSATS eco-fix

Det manuella fixturesystemet för CMM som gör det möjligt för användaren att enkelt påskynda och göra upprepade mätningar. Basplattan, som är utrustad med handtag och sfäriska stöd på undersidan, kan flyttas om snabbt och noggrant på uppspänningsplattan. Genom att använda en andra basplatta med likadan fixtur kan seriemätningar påskyndas avsevärt. Medan mätprogrammet körs kan ett identiskt påföljande arbetsstycke monteras på fixturen, så att övergångstiden för byte av arbetsstycke därmed kan förkortas.



K551218: Exempel på eco-fix-system med basplatta

Nr. K551218
Listpris: ~~20 685,-~~
18 000,-



K551218: 58 eco-fix klämdelar



K543812: Palett och fixturdelar ingår ej

Nr.	Beteckning	Listpris	Kampanjpris
K551218	eco-fix-sats S med manuellt fixturesystem Fixturesats för små och medelstora arbetsstycken. Inklusive: Basplatta 250 mm x 250 mm 58 eco-fix spännndelar, t.ex. fästena, orienteringspinnar, fjäderklämmor, fixtur, handtag och spårbultar	20 685	18 000
K543812	Rack för 6 paletter	18 816	15 800

► MÄTSPETSSATS M2/M3 MiSTAR

> Denna mätspetsats är skräddarsydd för mätuppgifter utförda i den nya, verkstadsanpassade mätmaskinen MiSTAR.

Nr.	Beteckning	Listpris	Kampanjpris
K651445	Mätspetsats M2 / M3 MiSTAR För probsystemen TP20, TP200 och SP25M. Inklusive: <ul style="list-style-type: none"> Hållare för 5-vägsmätspets 5 CFK M2-mätspets för bästa utförande M2, M3-adapter Kulled M2 M2, M3-adapter Hårdmetallmätspets M2 och M3 	7 950	6 950

Nr. K651445
Listpris: ~~7 950,-~~
6 950,-



Kampanjen gäller från 1 november, 2019 till den 31 januari 2020. Vi förbehåller oss rätten att göra tekniska förändringar och utvecklingar. Dessa priser gäller endast företagskunder.
 Samtliga priser är nettopriser i SEK + moms – ytterligare information kan erhållas från www.mitutoyo.se
 Tillgång och priser på de produkter som erbjuds här gäller så långt lagret räcker. Tekniska förändringar, felaktigheter och tryckfel kan förekomma.

Koordinatmätmaskiner



Visionmätssystem



Formmätning



Optisk mätning



Sensorsystem



Testutrustning och seismometrar



Digitalskalor och DRO-system



Handmätton och Dataöverföringssystem

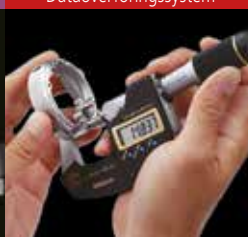

Oavsett vilka dina utmaningar är hjälper Mitutoyo dig från början till slut.

Mitutoyo är inte bara en tillverkare av högkvalitativa mätutrustningar, utan erbjuder även kvalificerad support under produktens livstid, uppbackat av omfattande tjänster som säkerställer att din personal kan få ut det allra bästa från investeringen.

Förutom kalibrering och reparation, erbjuder Mitutoyo produkt- och metrologiutbildningar, samt IT-support för den avancerade programvaran som används inom modern mätteknik. Vi kan också utforma, bygga, testa och leverera skräddarsydda mätlösningar och även, om så bedöms kostnadseffektivt, utföra dina viktigaste och mest utmanande mätningar internt som legouppdrag.

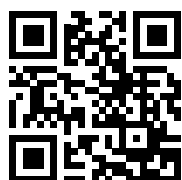

Hitta ytterligare produktlitteratur samt vår produktkatalog

www.mitutoyo.se

Notera: Produktillustrationerna är utan förpliktelser. Produktbeskrivningar, framför allt samtliga tekniska beskrivningar, är endast bindande när det uttryckligen överenskomits.

MITUTOYO, ABSOLUTE, DIGIMATIC, OPTOEYE och U-WAVE är antingen registrerade varumärken eller varumärken som tillhör Mitutoyo Corp i Japan och/eller andra länder/regioner. Opti-fix är ett registrerat varumärke som ägs av KOMEI Industrielle Meßtechnik GmbH. Excel, Microsoft och Windows är antingen registrerade varumärken eller varumärken som tillhör Microsoft Corporation i USA och / eller i andra länder. Thiokol är ett registrerat varumärke tillhörande TORAY Fine Chemicals Co. Ltd. TÜV är ett registrerat varumärke som tillhör (bl.a.) TÜV Rheinland AG. YouTube är ett registrerat varumärke som tillhör Google Inc. Andra produkt-, företags- och varumärken som nämns här är endast för identifieringsändamål och kan vara varumärken som tillhör respektive innehavare

Mitutoyo

Mitutoyo Scandinavia AB

Släntvägen 6 • Box 712
194 27 Upplands Väsby
Sverige

Tel 08-594 109 50

kontakt@mitutoyo.se

www.mitutoyo.se